

VP 系列



S系列

100系列

副總裁系列

MCS系列

MC系列

中号系列

模組系列

工作电压高达 13 kVDC
工作电流 13 安培/30 安培
内部布线的理想选择
快速组装
多种安装选项提供增强的灵活性

电气值	
工作电压 (直流)	13KV
测试电压 (直流)	20kV

外壳	
高压触点数量	1 - 3
绝缘材料	热塑性塑料
燃烧等级	UL94 V-0
工作温度	- 40°C 至 +150°C
绝缘材料组	I (DIN IEC 60664)

触点 1.6 毫米	
末端	压接
额定电流	13A
接触电阻	5 $\mu\Omega$
接触直径	1.6 毫米 [.063"]
电线尺寸 (AWG/横截面)	AWG 26 - 14 (0.14 - 2.5 毫米 ²)
接触材料	黄铜 (铜锌)
触点电镀	银 (Ag)、金 (Au)
插拔次数	1,000
额定温度	+ 120°C

适用的电缆尺寸

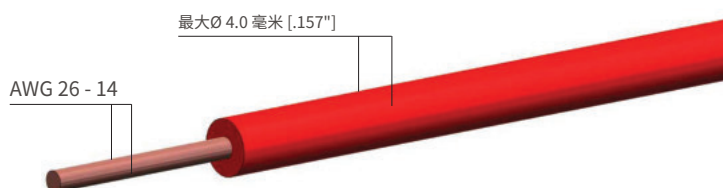

VarioPro CL1 - 插座

VarioPro CL1 - 插头

绘画

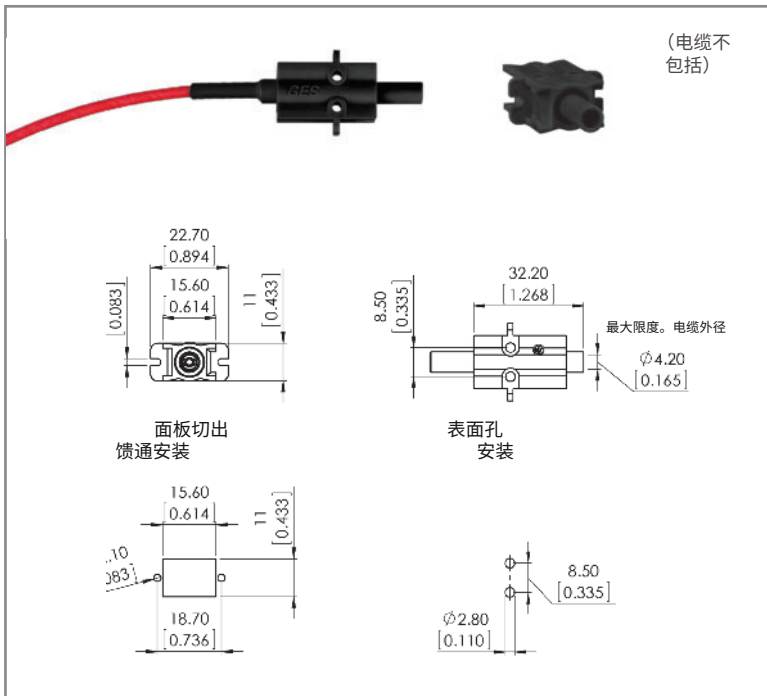

绘画

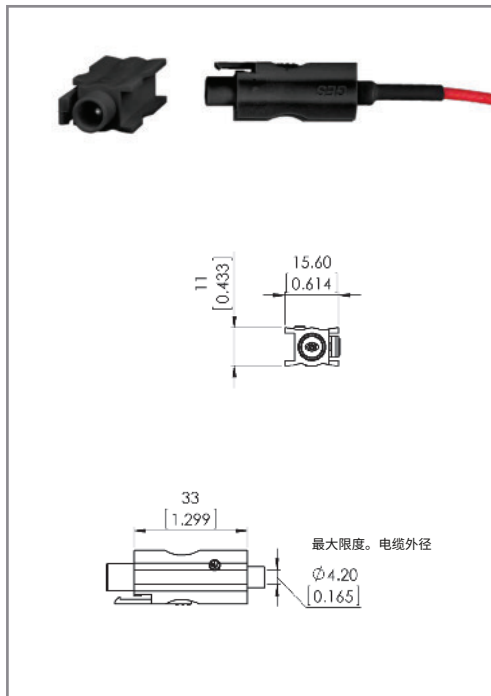

图纸 - 尺寸, 单位为毫米 [英寸]

零件号	描述	插头 公触点	插座 母触点	触点数量	包括 触点	触点 镀银	触点 镀金
5000440	VP-CL-1HV-BU AWG 26 - 22 Ag		•	1	•	•	
5000441	VP-CL-1HV-BU AWG 20 Ag		•	1	•	•	
5000442	VP-CL-1HV-BU AWG 20 - 16 Ag		•	1	•	•	
5000443	VP-CL-1HV-BU AWG 16 - 15 Ag		•	1	•	•	
5000444	VP-CL-1HV-BU AWG 14 Ag		•	1	•	•	
5000445	VP-CL-1HV-BU AWG 26 - 22 Au		•	1	•		•
5000446	VP-CL-1HV-BU AWG 20 Au		•	1	•		•
5000447	VP-CL-1HV-BU AWG 20 - 16 Au		•	1	•		•
5000448	VP-CL-1HV-BU AWG 16 - 15 Au		•	1	•		•
5000449	VP-CL-1HV-BU AWG 14 Au		•	1	•		•
5000450	VP-CL-1HV-ST AWG 26 - 22 Ag	•		1	•	•	
5000451	VP-CL-1HV-ST AWG 20 Ag	•		1	•	•	
5000452	VP-CL-1HV-ST AWG 20 - 16 Ag	•		1	•	•	
5000453	VP-CL-1HV-ST AWG 16 - 15 Ag	•		1	•	•	
5000454	VP-CL-1HV-ST AWG 14 Ag	•		1	•	•	
5000455	VP-CL-1HV-ST AWG 26 - 22 Au	•		1	•		•
5000456	VP-CL-1HV-ST AWG 20 Au	•		1	•		•
5000457	VP-CL-1HV-ST AWG 20 - 16 Au	•		1	•		•
5000458	VP-CL-1HV-ST AWG 16 - 15 Au	•		1	•		•
5000459	VP-CL-1HV-ST AWG 14 Au	•		1	•		•

 **电缆和工具: 第69页**

副總裁系列

VarioPro CL 型 2 极 13 kVDC

VP 系列

VarioPro CL2 - 插座

VarioPro CL2 - 插头

绘画

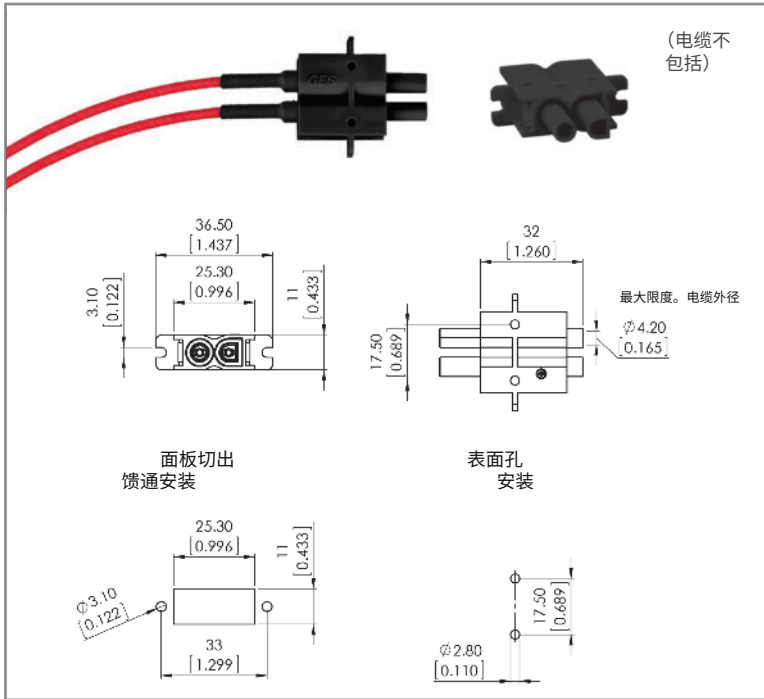

绘画

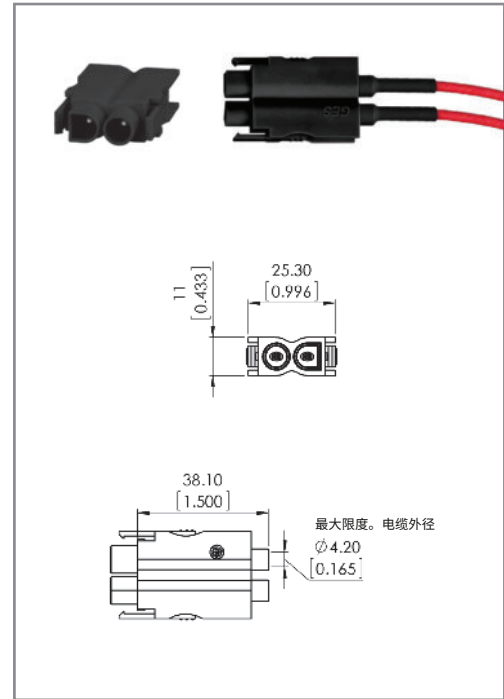

图纸 - 尺寸, 单位为毫米 [英寸]

零件号	描述	插头 公触点	插座 母触点	触点数量	包括 触点	触点 镀银	触点 镀金
5000460	VP-CL-2HV-BU AWG 26 - 22 Ag		•	2	•	•	
5000461	VP-CL-2HV-BU AWG 20 Ag		•	2	•	•	
5000462	VP-CL-2HV-BU AWG 20 - 16 Ag		•	2	•	•	
5000463	VP-CL-2HV-BU AWG 16 - 15 Ag		•	2	•	•	
5000464	VP-CL-2HV-BU AWG 14 Ag		•	2	•	•	
5000465	VP-CL-2HV-BU AWG 26 - 22 Au		•	2	•		•
5000466	VP-CL-2HV-BU AWG 20 Au		•	2	•		•
5000467	VP-CL-2HV-BU AWG 20 - 16 Au		•	2	•		•
5000468	VP-CL-2HV-BU AWG 16 - 15 Au		•	2	•		•
5000469	VP-CL-2HV-BU AWG 14 Au		•	2	•		•
5000470	VP-CL-2HV-ST AWG 26 - 22 Ag	•		2	•	•	
5000471	VP-CL-2HV-ST AWG 20 Ag	•		2	•	•	
5000472	VP-CL-2HV-ST AWG 20 - 16 Ag	•		2	•	•	
5000473	VP-CL-2HV-ST AWG 16 - 15 Ag	•		2	•	•	
5000474	VP-CL-2HV-ST AWG 14 Ag	•		2	•	•	
5000475	VP-CL-2HV-ST AWG 26 - 22 Au	•		2	•		•
5000476	VP-CL-2HV-ST AWG 20 Au	•		2	•		•
5000477	VP-CL-2HV-ST AWG 20 - 16 Au	•		2	•		•
5000478	VP-CL-2HV-ST AWG 16 - 15 Au	•		2	•		•
5000479	VP-CL-2HV-ST AWG 14 Au	•		2	•		•



电缆和工具: 第69页

VarioPro CL3 - 插座

VarioPro CL3 - 插头

绘画

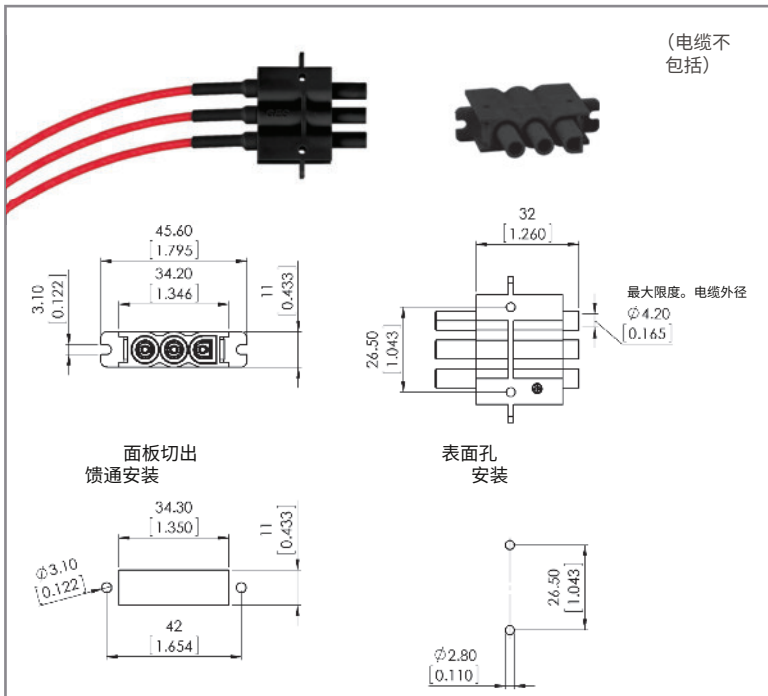

绘画

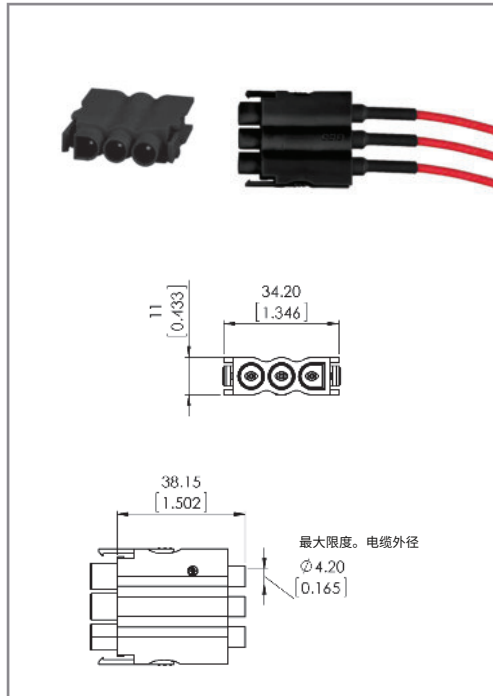

图纸 - 尺寸, 单位为毫米 [英寸]

零件号	描述	插头 公触点	插座 母触点	触点数量	包括 触点	触点 镀银	触点 镀金
5000480	VP-CL-3HV-BU AWG 26 - 22 Ag		•	3	•	•	
5000481	VP-CL-3HV-BU AWG 20 Ag		•	3	•	•	
5000482	VP-CL-3HV-BU AWG 20 - 16 Ag		•	3	•	•	
5000483	VP-CL-3HV-BU AWG 16 - 15 Ag		•	3	•	•	
5000484	VP-CL-3HV-BU AWG 14 Ag		•	3	•	•	
5000485	VP-CL-3HV-BU AWG 26 - 22 Au		•	3	•		•
5000486	VP-CL-3HV-BU AWG 20 Au		•	3	•		•
5000487	VP-CL-3HV-BU AWG 20 - 16 Au		•	3	•		•
5000488	VP-CL-3HV-BU AWG 16 - 15 Au		•	3	•		•
5000489	VP-CL-3HV-BU AWG 14 Au		•	3	•		•
5000490	VP-CL-3HV-ST AWG 26 - 22 Ag	•		3	•	•	
5000491	VP-CL-3HV-ST AWG 20 Ag	•		3	•	•	
5000492	VP-CL-3HV-ST AWG 20 - 16 Ag	•		3	•	•	
5000493	VP-CL-3HV-ST AWG 16 - 15 Ag	•		3	•	•	
5000494	VP-CL-3HV-ST AWG 14 Ag	•		3	•	•	
5000495	VP-CL-3HV-ST AWG 26 - 22 Au	•		3	•		•
5000496	VP-CL-3HV-ST AWG 20 Au	•		3	•		•
5000497	VP-CL-3HV-ST AWG 20 - 16 Au	•		3	•		•
5000498	VP-CL-3HV-ST AWG 16 - 15 Au	•		3	•		•
5000499	VP-CL-3HV-ST AWG 14 Au	•		3	•		•

电缆和工具: 第69页



1. 供应的零件
收缩管 (1)、公端子 (2)、连接器外壳 (3)



5. 将触点 (2) 完全滑入连接器外壳 (3)，直至触点卡断
轻轻拉动以检查触点是否正确定位并保持在适当位置

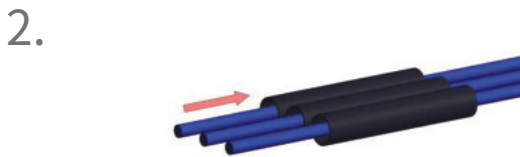

2. 将热缩管 (1) 放在电缆上



6. 将收缩管 (1) 滑到连接器外壳 (3) 上

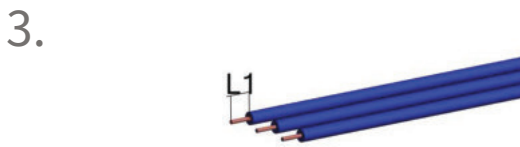

3. 去除介电绝缘层 (L1 = 5-8 mm)



7. 收缩管-收缩温度110°C



4. 导体上的焊接或压接触点 (2)
⚠ 焊接时请注意：接触面上不能残留锡焊料



8. 组装完成



注意——重要!

1. 电缆组装前请仔细阅读组装说明。

2. 电缆组装只能由经过培训的合格人员完成。

1.

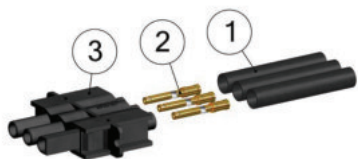

供应的零件
收缩管 (1)、母端子 (2)、连接器外壳 (3)

2.

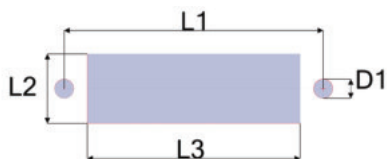

面板开孔 - 馈通安装

类型	直径1毫米 [英寸]	长1毫米 [英寸]	长2毫米 [英寸]	长3毫米 [英寸]
VP-CL-1HV-BU	2.10 [.083"]	18.70 [.736"]	11.20 [.441"]	15.80 [.622"]
VP-CL-2HV-BU	3.10 [.122"]	33.00 [1.299"]	11.20 [.441"]	25.50 [1.004"]
VP-CL-3HV-BU	3.10 [.122"]	42.00 [1.654"]	11.20 [.441"]	34.50 [1.358"]

3.

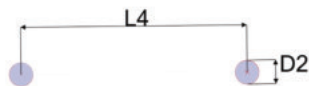

面板开孔 - 表面安装

类型	D2 毫米 [英寸]	L4 毫米 [英寸]
VP-CL-1HV-BU	2.80 [.110"]	8.50 [.335"]
VP-CL-2HV-BU	2.80 [.110"]	17.50 [.689"]
VP-CL-3HV-BU	2.80 [.110"]	26.50 [1.043"]

4.



将热缩管 (1) 放在电缆上

5.



去除介电绝缘层 (L5 = 5-8 mm
[.197" - .315"])

6.



导体上的焊接或压接触点 (2)
⚠️ 焊接时请注意: 接触面上不能残留锡焊料

7.



将触点 (2) 完全滑入连接器外壳 (3), 直至触点卡断
🗨️ 轻轻拉动以检查触点是否正确定位并保持在适当位置

8.



将收缩管 (1) 滑到连接器外壳 (3) 上

9.



热缩管 - 收缩温度 110°C

10.



组装完成



注意——重要!

1. 电缆组装前请仔细阅读组装说明。

2. 电缆组装只能由经过培训的合格人员完成。

电气值	
工作电压 (直流)	8kV
测试电压 (直流)	12伏

外壳	
高压触点数量	1 - 2
绝缘材料	聚甲醛
燃烧等级	UL94HB
工作温度	-30°C 至 +120°C
绝缘材料组	I (DIN IEC 60664)

触点 1.6 毫米	
末端	压接
额定电流	13A
接触电阻	5 $\mu\Omega$
接触直径	1.6 毫米 [.063"]
电线尺寸 (AWG/横截面)	AWG 26 - 14 (0.14 - 2.5 毫米 ²)
接触材料	黄铜 (铜锌)
触点电镀	银 (Ag)
插拔次数	1,000
额定温度	+ 120°C

适用的电缆尺寸

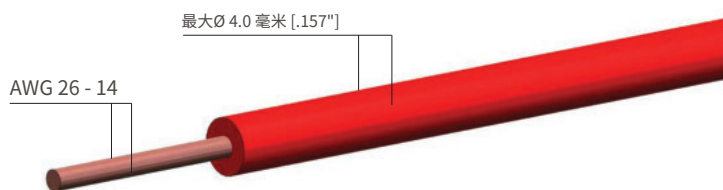

VarioPro Basic - 插座, 单极 (VP-1HV-BU)

图片/图画

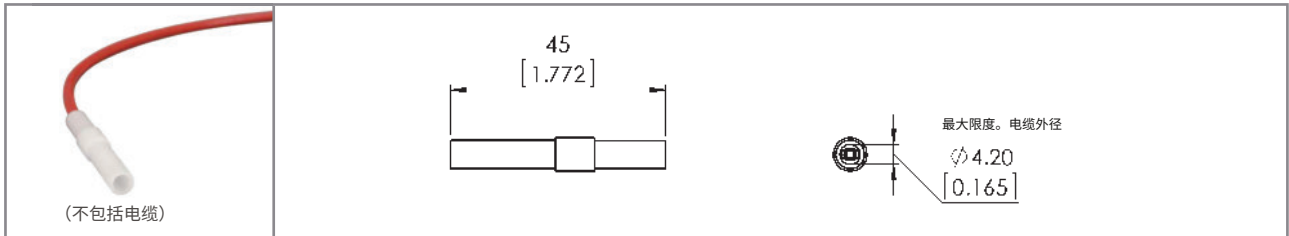

图纸 - 尺寸, 单位为毫米 [英寸]

零件号	描述	插座	触点数量	包括触点	面板安装
5000010	VP-1HV-BU POM AWG 26 - 22	•	1	•	•
5000011	VP-1HV-BU POM AWG 20	•	1	•	•
5000012	VP-1HV-BU POM AWG 20 - 16	•	1	•	•
5000013	VP-1HV-BU POM AWG 16 - 15	•	1	•	•
5000014	VP-1HV-BU POM AWG 14	•	1	•	•

VarioPro Basic - Stecker, 1-polig (VP-1HV-ST)

图片/图画

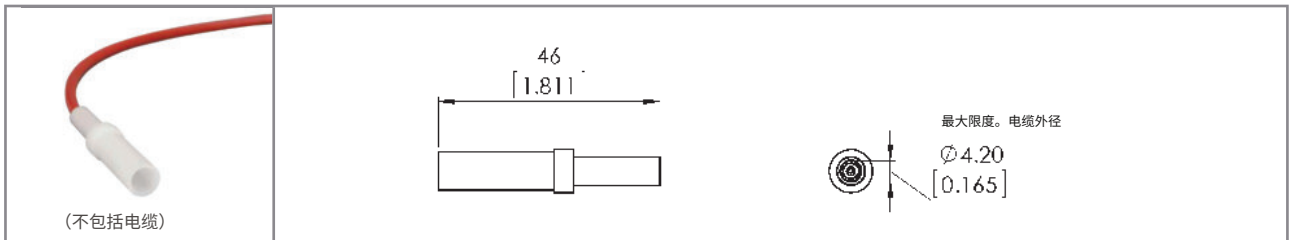

图纸 - 尺寸, 单位为毫米 [英寸]

零件号	描述	插头	触点数量	包括触点	面板安装
5000020	VP-1HV-ST POM AWG 26 - 22	•	1	•	•
5000021	VP-1HV-ST POM AWG 20	•	1	•	•
5000022	VP-1HV-ST POM AWG 20 - 16	•	1	•	•
5000023	VP-1HV-ST POM AWG 16 - 15	•	1	•	•
5000024	VP-1HV-ST POM AWG 14	•	1	•	•



电缆和工具: 第69页

1.

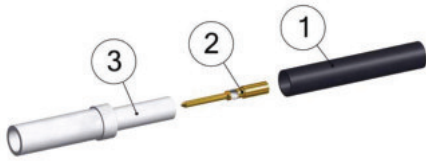

供应的零件
收缩管 (1)、公端子 (2)、连接器外壳 (3)

5.

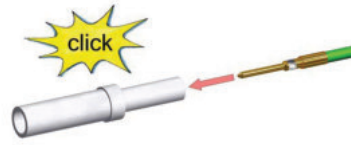

将触点 (2) 完全滑入连接器外壳 (3)，直至触点卡断
轻轻拉动以检查触点是否正确定位并保持在适当位置

2.



将热缩管 (1) 放在电缆上。

6.



将收缩管 (1) 滑到连接器外壳 (3) 上

3.



去除介电绝缘层 (L1 = 5-8 mm [.197" - .315"])

7.



收缩管-收缩温度110°C

4.

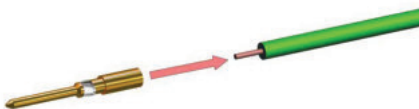

导体上的焊接或压接触点 (2)
⚠ 焊接时请注意：接触面上不能残留锡焊料

8.



组装完成



注意——重要!

1. 电缆组装前请仔细阅读组装说明。

2. 电缆组装只能由经过培训的合格人员完成。

1.



供应的零件
收缩管 (1)、母端子 (2)、连接器外壳 (3)

5.

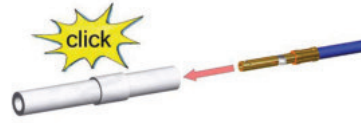

将触点 (2) 完全滑入连接器外壳 (3)，直至触点卡断
轻轻拉动以检查触点是否正确定位并保持在适当位置

2.



将热缩管 (1) 放在电缆上。

6.



将收缩管 (1) 滑到连接器外壳 (3) 上

3.



去除介电绝缘层 (L1 = 5-8 mm) [.197" - .315"]

7.



收缩管-收缩温度110°C

4.

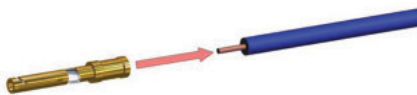

导体上的焊接或压接触点 (2)
⚠ 焊接时请注意：接触面上不能残留锡焊料

8.



组装完成



注意——重要!

1. 电缆组装前请仔细阅读组装说明。

2. 电缆组装只能由经过培训的合格人员完成。

VarioPro 基本 DF 型

1 极 8 kVDC

VarioPro Basic DF (馈入件) - 插座, 单极 (VP-DF-1HV-BU)

绘画

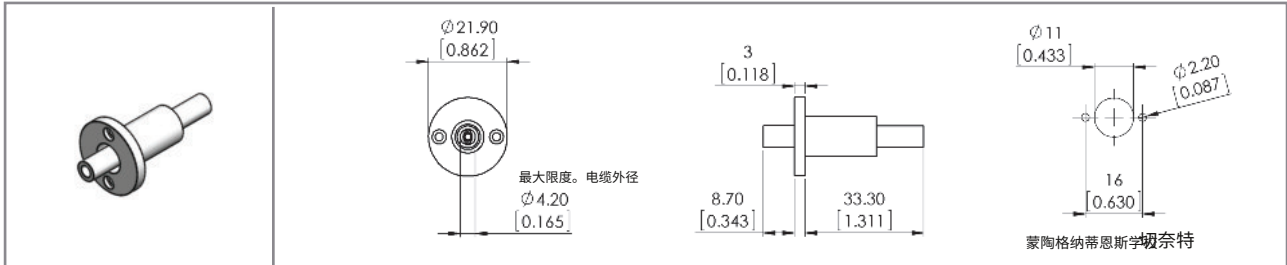

图纸 - 尺寸, 单位为毫米 [英寸]

零件号	描述	插座	触点数量	包括触点	面板安装
5000200	VP-DF-1HV-BU POM AWG 20 Ag	•	1	•	•
5000201	VP-DF-1HV-BU POM AWG 20 - 16 Ag	•	1	•	•
5000202	VP-DF-1HV-BU POM AWG 26 - 22 Ag	•	1	•	•
5000203	VP-DF-1HV-BU POM AWG 16 - 15 Ag	•	1	•	•
5000204	VP-DF-1HV-BU POM AWG 14 Ag	•	1	•	•

VarioPro Basic DF (馈入件) - 插头, 单极 (VP-DF-1HV-ST)

绘画

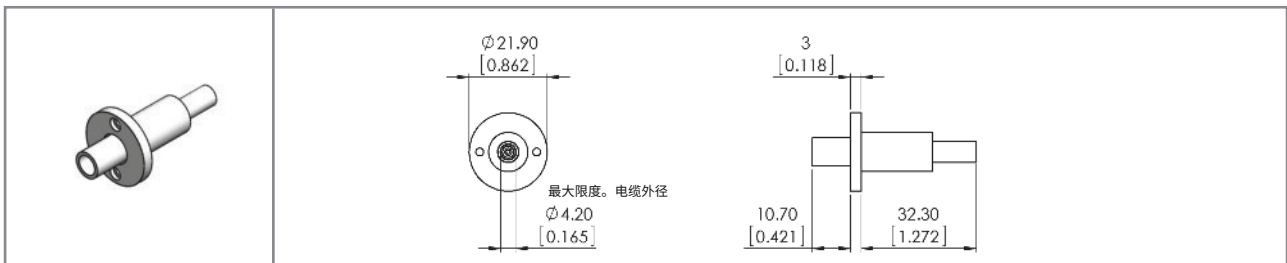

零件号	描述	插头	触点数量	包括触点	面板安装
5000210	VP-DF-1HV-ST POM AWG 20 Ag	•	1	•	•
5000211	VP-DF-1HV-ST POM AWG 20 - 16 Ag	•	1	•	•
5000212	VP-DF-1HV-ST POM AWG 26 - 22 Ag	•	1	•	•
5000213	VP-DF-1HV-ST POM AWG 16 - 15 Ag	•	1	•	•
5000214	VP-DF-1HV-ST POM AWG 14 Ag	•	1	•	•

可能的组合

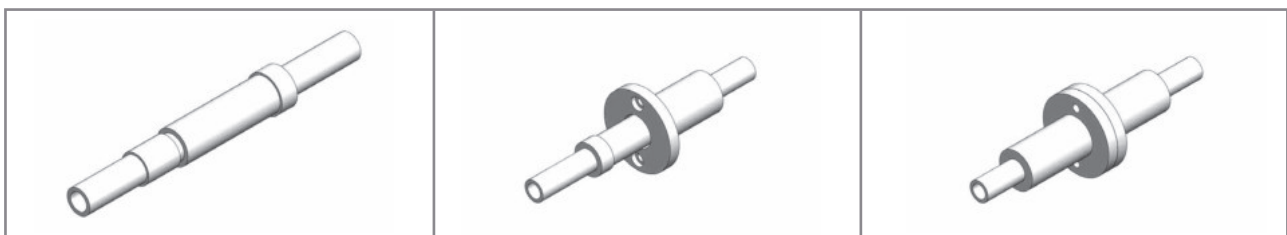

VarioPro Basic DF (馈入件) - 插座, 2 极 (VP-DF-2HV-BU)

绘画

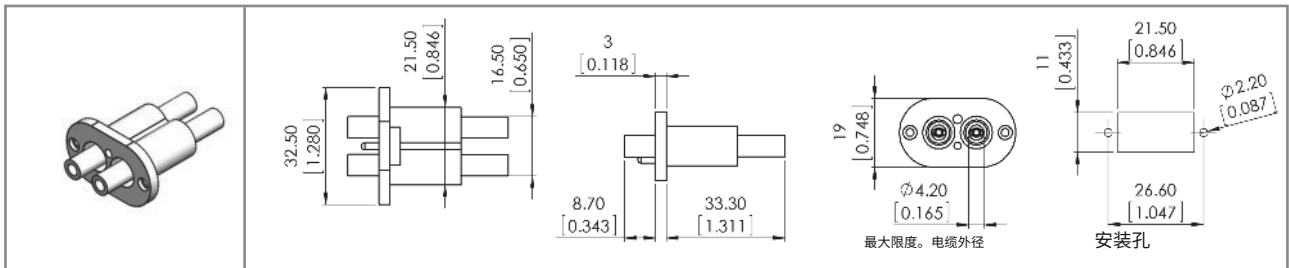

图纸 - 尺寸, 单位为毫米 [英寸]

零件号	描述	插座	触点数量	包括触点	面板安装
5000220	VP-DF-2HV-BU POM AWG 26 - 22 Ag	•	2	•	•
5000221	VP-DF-2HV-BU POM AWG 20 Ag	•	2	•	•
5000222	VP-DF-2HV-BU POM AWG 20 - 16 Ag	•	2	•	•
5000223	VP-DF-2HV-BU POM AWG 16 - 15 Ag	•	2	•	•
5000224	VP-DF-2HV-BU POM AWG 14 Ag	•	2	•	•

VarioPro Basic DF (馈通) - 插头, 2 极 (VP-DF-2HV-ST)

绘画

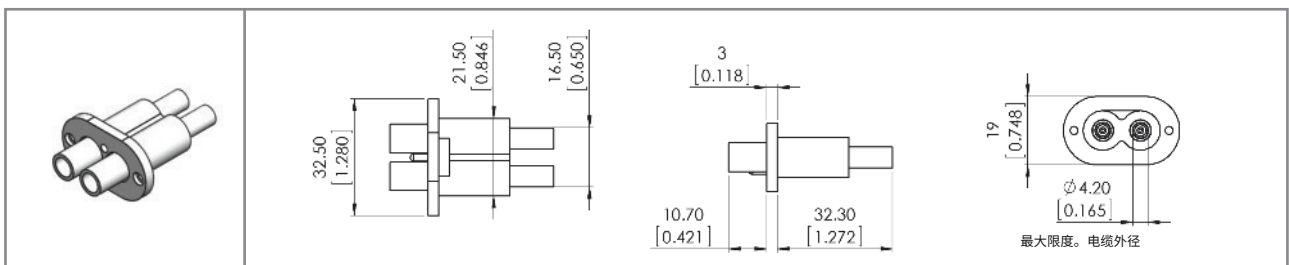

零件号	描述	插头	触点数量	包括触点	面板安装
5000230	VP-DF-2HV-ST POM AWG 26 - 22 Ag	•	2	•	•
5000231	VP-DF-2HV-ST POM AWG 20 Ag	•	2	•	•
5000232	VP-DF-2HV-ST POM AWG 20 - 16 Ag	•	2	•	•
5000233	VP-DF-2HV-ST POM AWG 16 - 15 Ag	•	2	•	•
5000234	VP-DF-2HV-ST POM AWG 14 Ag	•	2	•	•

电缆和工具: 第69页

1.



供应的零件
收缩管 (1)、公端子 (2)、连接器外壳 (3)

2.

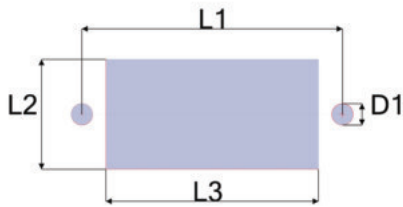

面板开孔

类型	直径1毫米 [英寸]	长1毫米 [英寸]	长2毫米 [英寸]	长3毫米 [英寸]
VP-DF-2HV-ST	2.20 [.087"]	26.60 [1.047"]	11.20 [.441"]	21.70 [.854"]

3.



将热缩管 (1) 放在电缆上

4.



去除介电绝缘层 (L4 = 5-8 mm) [.197" - .315"]

5.

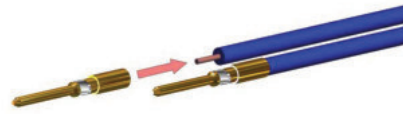

导体上的焊接或压接触点 (2)
⚠️ 焊接时请注意：接触面上不能残留锡焊料

6.

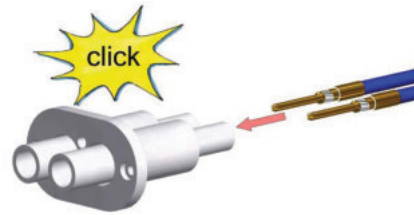

将触点 (2) 完全滑入连接器外壳 (3)，直至触点卡断
👉 轻轻拉动以检查触点是否正确定位并保持在适当位置

7.

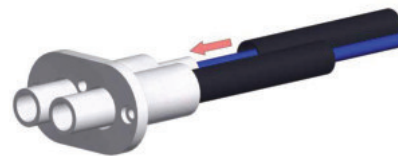

将收缩管 (1) 滑到连接器外壳 (3) 上

8.



热缩管 - 收缩温度 110°C

9.



组装完成

1.

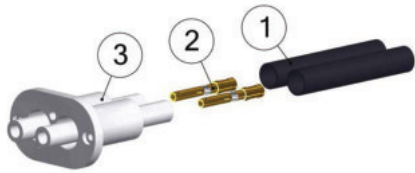

供应的零件
收缩管 (1)、端子 (2)、连接器外壳 (3)

2.

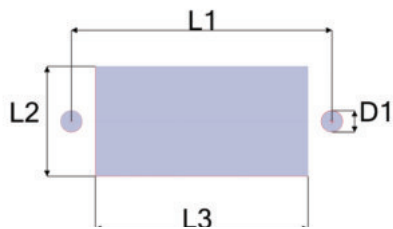

面板开孔

类型	直径1毫米 [英寸]	长1毫米 [英寸]	长2毫米 [英寸]	长3毫米 [英寸]
VP-DF-2HV-BU	2.20 [.087"]	26.60 [1.047"]	11.20 [.441"]	21.70 [.854"]

3.



将热缩管 (1) 放在电缆上

4.



去除介电绝缘层 (L4 = 5-8 mm) [.197" - .315"]

5.



导体上的焊接或压接触点 (2)
⚠️ 焊接时请注意：接触面上不能残留锡焊料

6.



将触点 (2) 完全滑入连接器外壳 (3)，直至触点卡断
👉 轻轻拉动以检查触点是否正确定位并保持在适当位置

7.

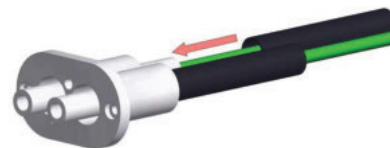

将收缩管 (1) 滑到连接器外壳 (3) 上

8.



热缩管 - 收缩温度 110°C

9.



组装完成

电气值	
工作电压 (直流)	10kV
测试电压 (直流)	15KV

外壳	
高压触点数量	1
绝缘材料	聚甲基/聚四氟乙烯
阻燃等级 POM	UL94HB
聚四氟乙烯阻燃等级	UL94 V-0
工作温度 POM	- 30°C 至 +120°C
工作温度 聚四氟乙烯	- 50°C 至 +200°C
绝缘材料组	I (DIN IEC 60664)

触点 2.7 毫米	
末端	焊接
额定电流	30A
接触电阻	300 μ Ω
接触直径	2.7 毫米 [.106"]
电线尺寸 (AWG/横截面)	AWG 14 (2.5 平方毫米)
接触材料	黄铜 (铜锌)
触点电镀	银 (Ag)
插拔次数	100,000
额定温度	+ 120°C

适用的电缆尺寸

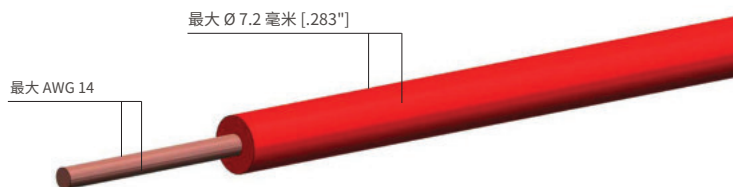

VarioPro Basic B10 - 插座

图片/图画

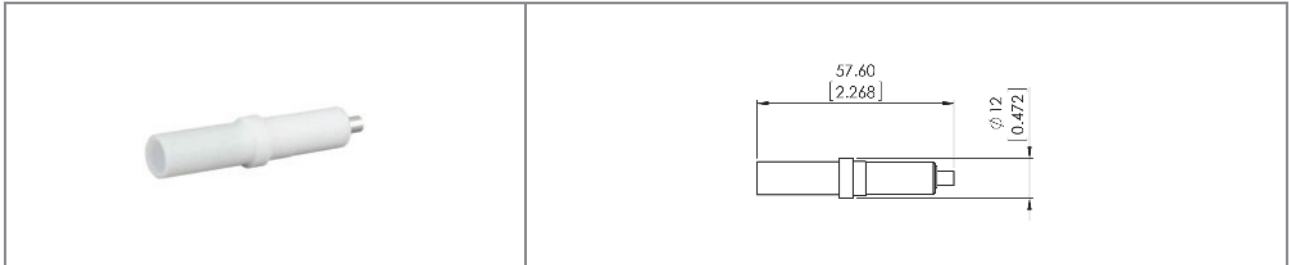

图纸 - 尺寸, 单位为毫米 [英寸]

VarioPro Basic S10 - 插头

图片/图画

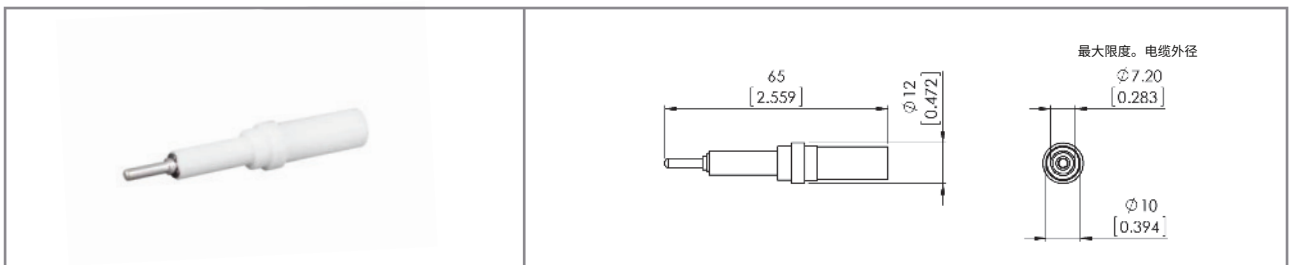

图纸 - 尺寸, 单位为毫米 [英寸]

零件号	描述	插头	插座	触点数量	包括触点	触点镀银
710000	S10 POM	•		1	•	•
710100	B10 POM		•	1	•	•
710200	S10 PTFE	•		1	•	•
710300	B10 PTFE		•	1	•	•

 **电缆和工具: 第69页**

适用于 VarioPro Clip Lock、Basic 和 Basic Feedthrough 类型的单个零件/触点

公触点 1.6 毫米

零件号	描述	横截面 单位: mm ² (D)	AWG (D)	银 镀	金 镀	绘画
6575085	公端子 1.6 mm / AWG 26 - 22	0.14 - 0.37	26 - 22			
6575086	公端子 1.6 mm / AWG 20	0.5	20			
6575088	公端子 1.6 mm / AWG 20 - 16	0.75 - 1.0	20 - 16			
6575090	公端子 1.6 mm / AWG 16 - 15	1.5	16 - 15			
6575083	公端子 1.6 毫米 / AWG 14	2.5	14			
6575118	公端子 AU 1.6 mm / AWG 26 - 22	0.14 - 0.37	26 - 22			
6575121	公端子 AU 1.6 mm / AWG 20	0.5	20			
6575116	公端子 AU 1.6 mm / AWG 20 - 16	0.75 - 1.0	20 - 16			
6575124	公端子 AU 1.6 mm / AWG 16 - 15	1.5	16 - 15			
6575125	公端子 AU 1.6 mm / AWG 14	2.5	14			







图纸 - 尺寸, 单位为毫米 [英寸]

母触点 1.6 毫米

零件号	描述	横截面 单位: mm ² (D)	AWG (D)	银 镀	金 镀	绘画
6575095	母端子 1.6 mm / AWG 26 - 22	0.14 - 0.37	26 - 22			
6575107	母端子 1.6 mm / AWG 20	0.5	20			
6575098	母端子 1.6 mm / AWG 20 - 16	0.75 - 1.0	20 - 16			
6575100	母端子 1.6 mm / AWG 16 - 15	1.5	16 - 15			
6575084	母端子 1.6 mm / AWG 14	2.5	14			
6575127	母端子 AU 1.6 mm / AWG 26 - 22	0.14 - 0.37	26 - 22			
6575131	母端子 AU 1.6 mm / AWG 20	0.5	20			
6575117	母端子 AU 1.6 mm / AWG 20 - 16	0.75 - 1.0	20 - 16			
6575132	母端子 AU 1.6 mm / AWG 16 - 15	1.5	16 - 15			
6575133	母端子 AU 1.6 mm / AWG 14	2.5	14			

图纸 - 尺寸, 单位为毫米 [英寸]

适用于 VP 系列的电缆

零件编号	3330090	3330091	3330092	3330093	3330094	3330095	3330020
							
工作电压直流	15kVDC						10kVDC
工作电压交流有效值	-						-
导体尺寸							
任意波形发生器	AWG 24	AWG 22	AWG 20	AWG 18	AWG 16	AWG 14	AWG 14
股线	19 个 AWG 36	7 个 AWG 30	10 个 AWG 30	16 个 AWG 30	26 x AWG 30	41 x AWG 30	50 x 0.25毫米
横截面	0.24平方毫米	0.36平方毫米	0.51平方毫米	0.81平方毫米	1.32平方毫米	2.08平方毫米	2.5平方毫米
直径	0.55毫米	0.68毫米	0.81毫米	1.02毫米	1.30毫米	1.63毫米	1.78毫米
介电绝缘							
直径	2.7毫米	2.9毫米	3.0毫米	3.3毫米	3.5毫米	3.9毫米	3.8毫米
材料	硅酮						硅酮
耐臭氧、耐电晕	是的						-
UL	AWM 3239 款						-
温度等级	最大限度。150°C						-20°C 至 +180°C
颜色	红色的*						黑色的
适合连接器类型	VarioPro 夹锁 1、2 和 3 极 VarioPro 基础版 VarioPro 基本馈通 1 极和 2 极						

* 可根据要求提供不同颜色

工具

零件编号	描述	连接器类型
3000001	1.6 mm 端子拔出工具 - 公头和母头	VP ClipLock、VP 基本
3000015	用于 1.6 mm 端子的压接工具 - 公头和母头，包括 钳子、接触支架和压接颊板	VP ClipLock、VP 基本